

ÉCLAIRAGE DE SÉCURITÉ



L'exploitant d'un établissement recevant du public (ERP) ou des travailleurs (ERT) est responsable sur les plans civil et pénal. Il doit s'assurer que l'éclairage de sécurité est correctement installé puis vérifié et entretenu de manière périodique.

Les Textes réglementaires

- › Établissements recevant du public ERP : Arrêté du 11 décembre 2009
- › Établissements recevant des travailleurs ERT : Arrêté du 14 décembre 2011
- › Habitations collectives : Arrêté du 31 janvier 1986

Les Opérations de maintenance

La norme NFC71-830 définit les règles de maintenance des blocs autonomes d'éclairage de sécurité (BAES) et qui doit être réalisée conformément au tableau ci-dessous :

Opérations de maintenance	Exploitant / responsable de l'établissement		Mainteneur qualifié
	Tous les mois	Tous les 6 mois	Tous les ans
1) Contrôle visuel des BAES en place			✓
2) Contrôle visuel des BAES parfaitement visibles			✓
3) Contrôle de l'état physique extérieur des BAES			✓
4) Vérification du témoin de charge			✓
5) Vérification de l'allumage des lampes de sécurité	✓		✓
6) Vérification du voyant vert			✓
7) Vérification de la conformité des composants remplaçables			✓
8) Contrôle de l'autonomie de la batterie des BAES et BAEH		✓	✓
9) Aspect de la batterie ou accumulateur			✓
10) Nettoyage général de l'appareil			✓
11) Vérification du bon fonctionnement de la télécommande			✓
12) Mise en place de l'étiquette de maintenance			✓
13) Rapport de vérification			✓
14) Inscription, signature et cachet dans le registre de sécurité			✓

Toute anomalie constatée doit faire l'objet d'une intervention de maintenance exécutée par une personne habilitée.

Type de bloc d'éclairage

L'éclairage de sécurité permet l'évacuation des personnes lors d'une situation de danger (incendie, alerte à la bombe, attaque terroriste, sinistre, inondation, risques naturels ou chimiques) et l'intervention des moyens de secours. Il est vital en cas d'obscurcissement des lieux par la fumée, de coupure de l'alimentation électrique, de défaillance de l'éclairage normal, d'alerte d'évacuation.

Type d'établissements	Type de Blocs d'éclairage	Caractéristiques
ERP et ERT	EVACUATION › Indique les cheminements d'évacuation jusqu'à l'extérieur	BAES 45 LM / 1 H
Établissements recevant du public Établissement recevant des travailleurs	AMBIANCE › Permet de maintenir un éclairage uniforme pour garantir la visibilité et éviter tout risque de panique	BAES 300/400 LM / 1H
Habitation	HABITATION › Permet de poursuivre l'exploitation normale du bâtiment en assurant un éclairage de sécurité minimum	BAEH 8 LM / 5H

Les blocs autonomes d'éclairage de sécurité (BAES) ont une durée de vie limitée (**env. 8 ans**), c'est pourquoi la réglementation impose le contrôle périodique de vos appareils.

Ultra Moderne

Blocs d'éclairage

BAES Évacuation

BAES Ambiance

BAEH Habitation

BAES/BAEH BI-Fonction



Bloctech S



Bloctech S



Bloctech S



Bloctech S

BAES Évacuation



Bloctech E



Bloctech **BLACK**
Spécial salle sombre



Bloctech G



Bloctech **FREE**

BAES Ambiance - Gamme DISCRETE



Bloctech C



Bloctech D



Bloctech R



Bloctech I

Systèmes



Data2



Data2 EASY



Télécommande TR CMFU

Un bloc pour les MAINTENEURS !

Garantie
› 5 ans

Gamme Large
› BAES / BAEH / Bi-fonction

Accessoires
› Drapeau / Encastré / Incliné



Fonction **Universel** compatible avec la plupart des télécommandes du marché :

legrand **EATON**

ura **ZEMPER** **VERTIV**

KAUFEL

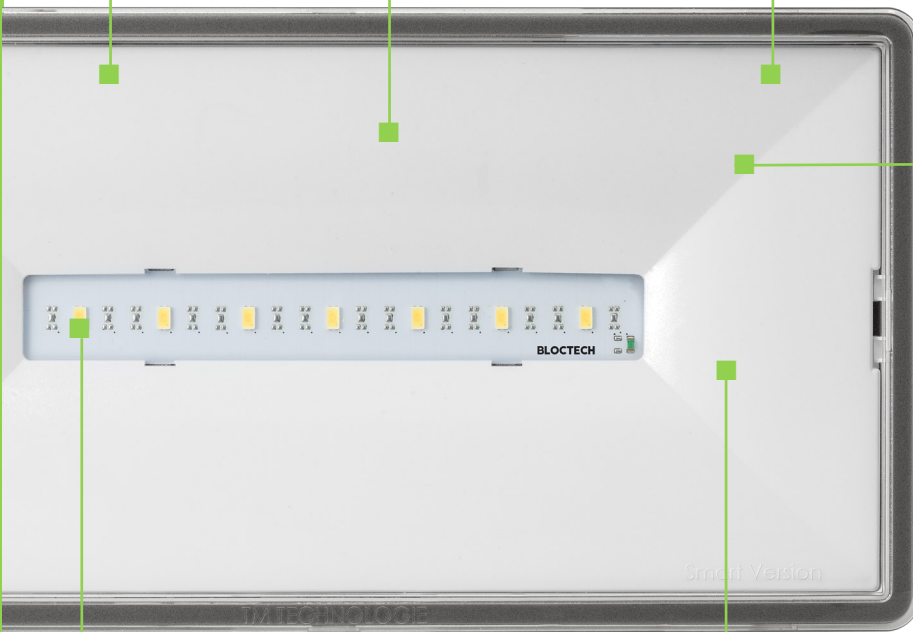

Différentes photométries possible en BAES d'AMBIANCE › A1S / ACS / AFS / AWS



Certifié ›
NF



Fond
› Translucide



Batterie Lithium
› sans Cadmium

Coque
› Polycarbonate

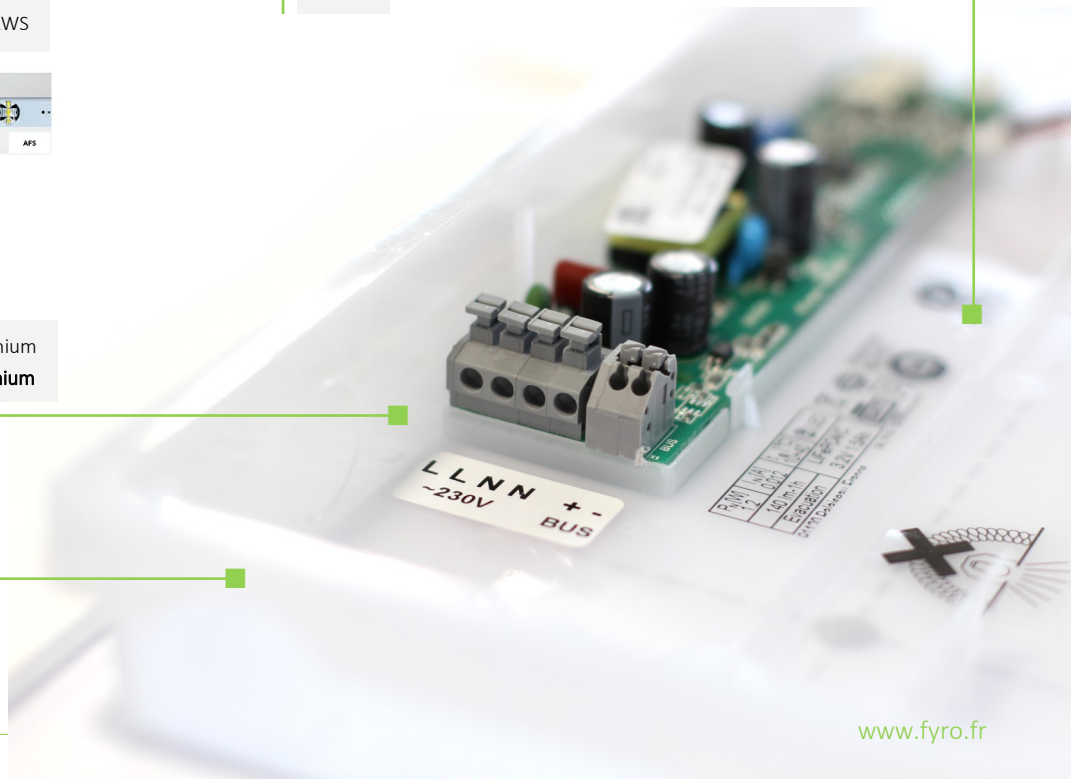



- › Batterie Lithium LiFePO4
- › SATI avec fonction télé-diag,
- › Coque Polycarbonate (ne jaunit pas, ne se fissure pas)
- › Fond translucide pour un gain de temps
- › Fonction Universelle
- › Borne large
- › Garantie 5 ans

Référence (IPP44)	Réf. Étanche (IP65)	Réf. Adressable	Type de Blocs d'éclairage	Performance NF	Performance réelle	LED	IP	IK
ES-084	ES-089	ES-102	BAES Evacuation	45 lm / 1h	143 lm / 5h	7 LED	IP44 / IP65	IK08
ES-085	ES-090	ES-103	BAES Ambiance	300 lm / 1h	390 lm / 3h	14 LED	IP44 / IP65	IK08
ES-087	ES-092	ES-105	BAEH Habitation	8 lm / 5h	13 lm / 10h	2 LED	IP44 / IP65	IK08
ES-088	ES-093	ES-106	BAES/BAEH Bi-fonction	45+8 lm / 1h+5h	143lm+13lm / 1h +10h	6 LED	IP44 / IP65	IK08

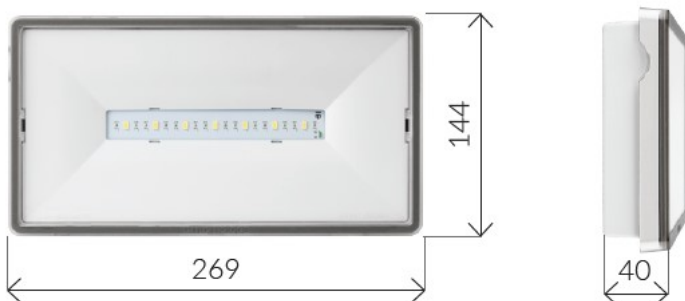

Caractéristiques

Test	SATI
Alimentation	210/250 Volt AC 50/60 Hz
Indice impacts Mécaniques	IK08
Impacts d'isolation	II
Températures de fonctionnement	+10°C à +40°C
Batterie	LifePo4 3.2 V 1.5 AAh
Couleur	Blanc RAL 9003

Accessoires Blocs S

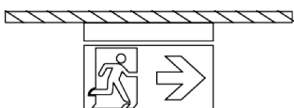

Drapeau double face
Réf. ES-118



Kit Montage encastré
Réf. ES-119



Support incliné à 30°
Réf. ES-117



Cage de protection IK10
Réf. ES-120



Pictogramme standard
Réf. ES-128



Télécommande SATI tele-diag
Réf. ES-095



NEW

Spécial salle sombre



Montage en surface



Montage encastré



BAES d'évacuation

Réf. BLOCTECH ES-080

Réf. BLOCTECH BLACK spécial salle sombre



Réf. BLOCTECH ES-098 > Modèle Adressable

Autonomie	1h
Flux lumineux	45 lm
Source lumineuse	8 LED
Test	SATI
Alimentation	210/250 Volt AC 50/60 Hz
Indice de protection	IP20
Indice impacts Mécaniques	IK04
Impacts d'isolation	II
Températures de fonctionnement	+10°C à +35°C
Batterie	LifePo4 3.2 V 1.5 AAh
Couleur	Blanc RAL 9003



Pictogrammes inclus, conforme à EN ISO 7010.



- › Boîtier NOIR
- › LED chaude
- › 2700 kelvins
- › conçu spécialement pour les salles sombres : cinéma, théâtre, salle de spectacle, discothèque, etc.



Set pour montage encastré (en option)

Réf. ES-127



BAES d'évacuation simple ou double face

Réf. ES-078 > Simple face

Réf. ES-079 > Double face

Réf. ES-096 > Simple face > *Modèle Adressable*

Réf. ES-097 > Double face > *Modèle Adressable*

Autonomie	1h
Flux lumineux	45 lm / 90 lm
Source lumineuse	8 LED / 16 LED
Test	SATI
Alimentation	210/250 Volt AC 50/60 Hz
Indice de protection	IP20
Indice impacts Mécaniques	IK04
Impacts d'isolation	II
Températures de fonctionnement	+10°C à +35°C
Batterie	LifePo4 3.2 V 1.5 AAh
Couleur	Blanc RAL 9003



Set pour montage encastré (en option)

Réf. ES-115

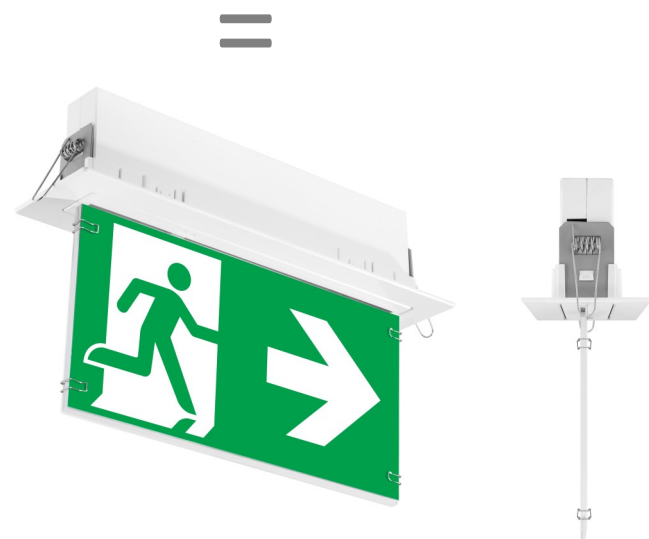

Pictogrammes inclus, conforme à EN ISO 7010.

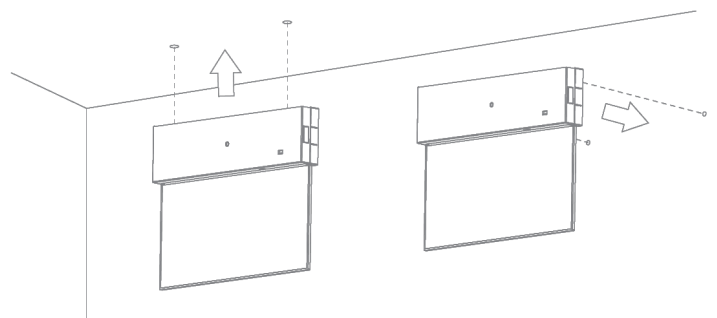
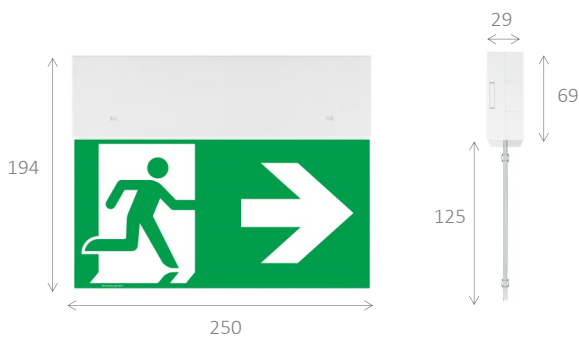
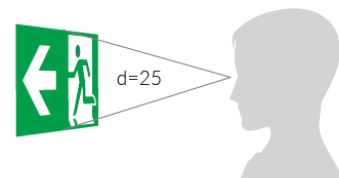

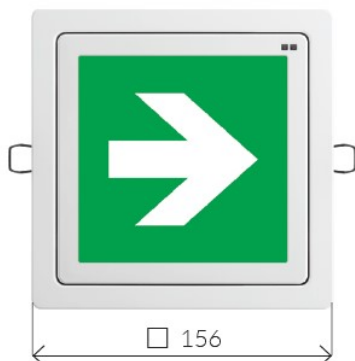
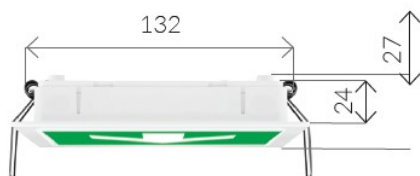
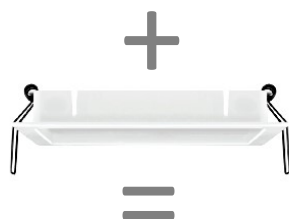

Le BLOCTECH FREE* concept inspiré par FYRO !
Indicateur Lumineux de direction ou de dispositif d'incendie ou technique.

Réf. ES-001

Simple d'installation, le Bloc d'éclairage non connecté au secteur, sur pile, avec commande **Wifi d'allumage**.

Les BLOCTECH FREE sont des Blocs d'éclairage **connectés en Wifi** à un module maître, lui même peut être caché dans un BAES BLOCTECH standard ou directement connecté sur **une prise de secteur**.

Si la carte maître détecte une coupure de courant ou une demande de la Télécommande, elle ordonne aux BLOCTECH FREE de s'allumer dans un rayon de 10m.

Deux modes de fonctionnement : LED clignotant ou allumé en permanence pendant 1 heure

Autonomie	5 à 10 cycles d'une heure (soit environ 2 ans d'autonomie)
Indice de protection	IP20
Indice impacts Mécaniques	IK04
Températures de fonctionnement	+10°C à +40°C
Batterie	Piles Alcaline (classique ou rechargeable)
Couleur	Blanc RAL 9003

* Le Bloctech FREE est un **accessoire complémentaire au BAES** Bloctech NF, il marque les éléments de sécurité (extincteurs, RIA, coupure Gaz...) en cas de coupure de courant. Il peut aussi servir à indiquer le chemin d'évacuation sans nécessité d'avoir une arrivée de courant.

Pictogrammes



Avec plusieurs pictogrammes disponibles : coupure gaz, local électrique, eaux, etc.

Set pour montage encastré (en option)
Réf. ES-123

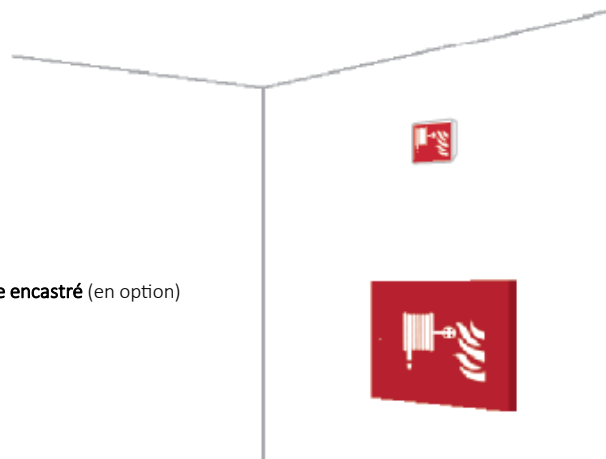



Le petit format de ce BAES Ambiance le rend **discret** et adaptable à tout intérieur sans perturber la conception de l'éclairage principal

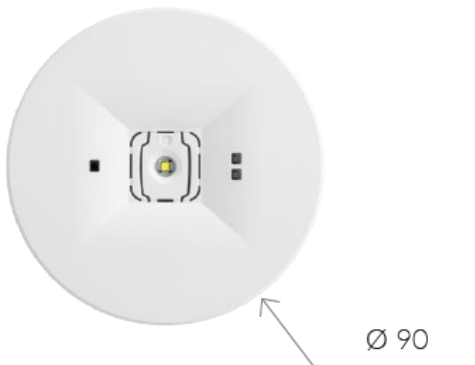
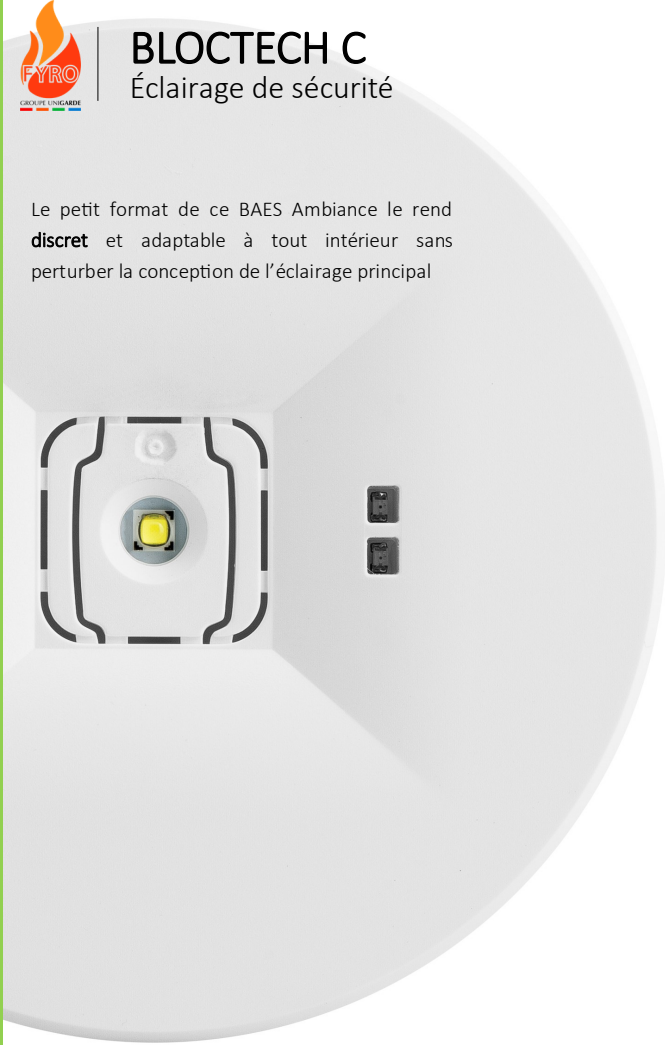

BAES d'Ambiance / zone à haut risque / espaces ouverts



Réf. ES-081-C

Réf. ES-099-C > *Modèle Adressable*

Autonomie	1h
Flux lumineux	345 lm
Source lumineuse	1 LED
Test	SATI
Alimentation	210/250 Volt AC 50/60 Hz
Indice de protection	IP20
Indice impacts Mécaniques	IK04
Impacts d'isolation	II
Températures de fonctionnement	+10°C à +35°C
Batterie	LifePo4 3.2 V 1.5 AAh
Couleur	Blanc RAL 9003

Boîtier électronique peut être plié pour optimiser les options de montage encastré.

TC, D2

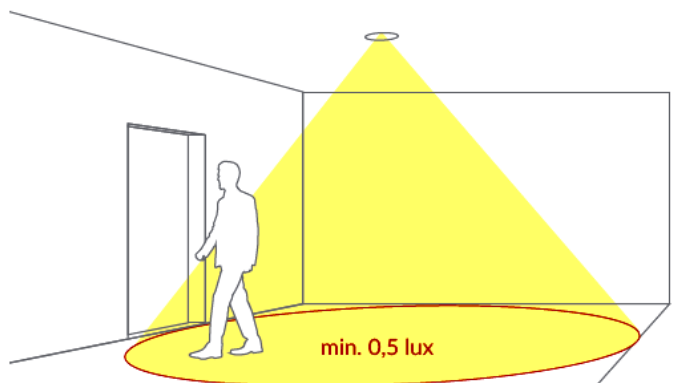
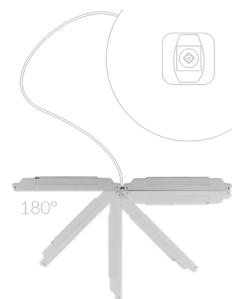
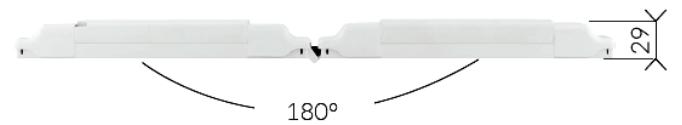
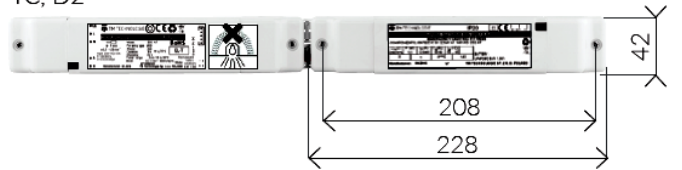

Le petit format de ce BAES Ambiance le rend **discret** et adaptable à tout intérieur sans perturber la conception de l'éclairage principal

BAES d'Ambiance / Anti-panique / espaces ouverts

Réf. ES-081-D

Réf. ES-099-D > *Modèle Adressable*

Autonomie	1h
Flux lumineux	345 lm
Source lumineuse	1 LED
Test	SATI
Alimentation	210/250 Volt AC 50/60 Hz
Indice de protection	IP20
Indice impacts Mécaniques	IK04
Impacts d'isolation	II
Températures de fonctionnement	+10°C à +35°C
Batterie	LifePo4 3.2 V 1.5 AAh
Couleur	Blanc RAL 9003

Boitier électronique peut être plié pour optimiser les options de montage encastré.

TC, D2

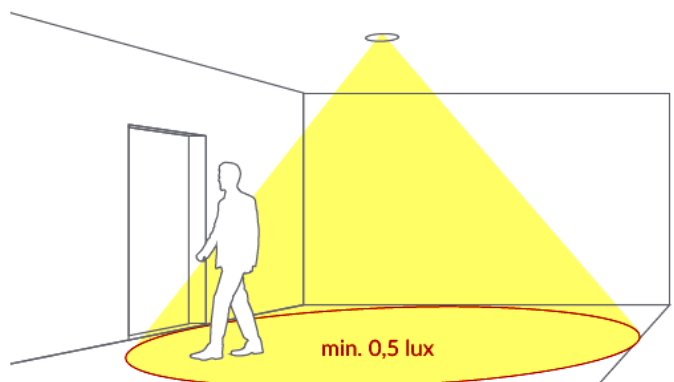
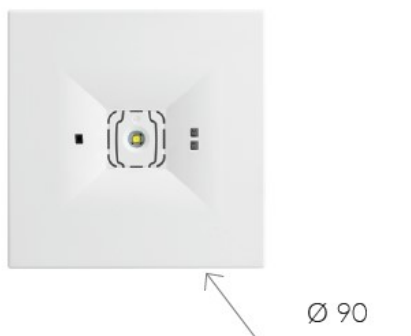
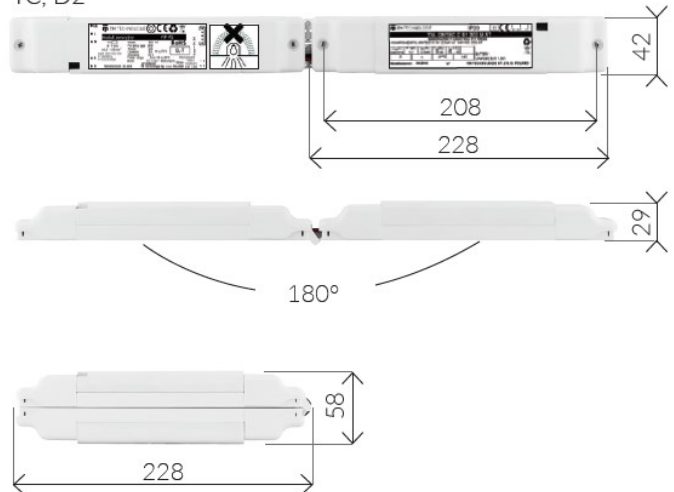



Set pour montage encastré (en option)
Réf. ES-123

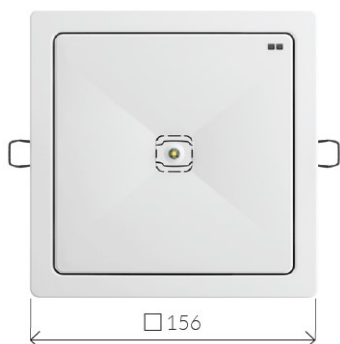
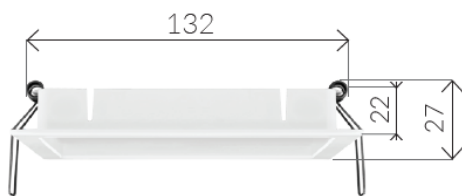

BAES d'Ambiance / Anti-panique / espaces ouverts

Réf. ES-083



Réf. ES-101 > *Modèle Adressable*

Autonomie	1h
Flux lumineux	345 lm
Source lumineuse	1 LED
Test	SATI
Alimentation	210/250 Volt AC 50/60 Hz
Indice de protection	IP20
Indice impacts Mécaniques	IK04
Impacts d'isolation	II
Températures de fonctionnement	+10°C à +35°C
Batterie	LifePo4 3.2 V 1.5 AAh
Couleur	Blanc RAL 9003

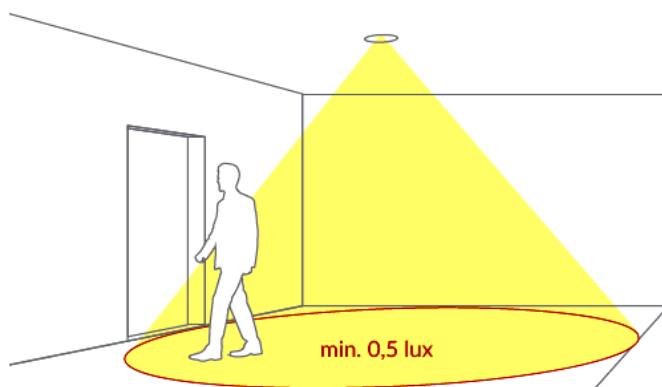
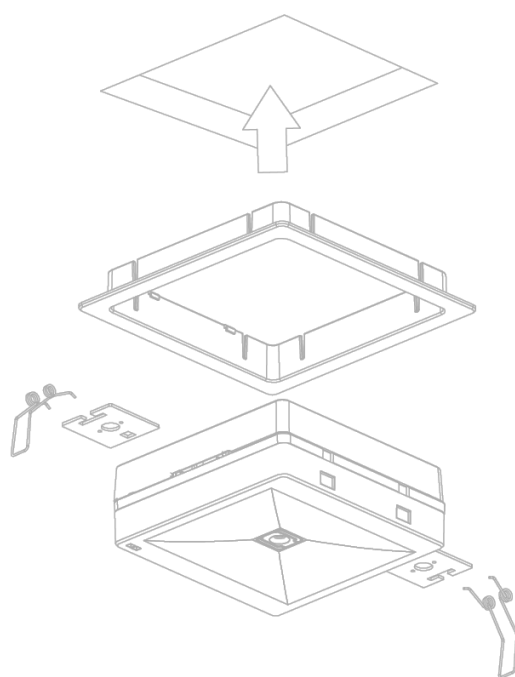



ÉTANCHE IP 65

BAES d'Ambiance / Anti-panique / espace ouverts

Réf. ES-094*

Réf. ES-112* > *Modèle Adressable*

Autonomie	1h
Flux lumineux	520 lm
Source lumineuse	2 LED
Test	SATI
Alimentation	210/250 Volt AC 50/60 Hz
Indice de protection	IP65
Indice impacts Mécaniques	IK08
Impacts d'isolation	II
Températures de fonctionnement	+10°C à +40°C
Batterie	LifePo4 3.2 V 1.5 AAh
Couleur	Blanc RAL 9003

*Différents modèles selon la photométrie souhaitée.
Nous consulter.



Set pour montage encastré (en option)
Réf. ES-124

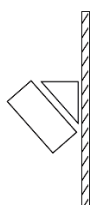

Support incliné 30° (en option)
Réf. ES-126

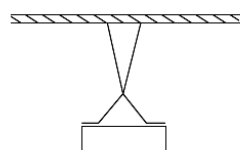

Support de suspension (en option)
Réf. ES-125

Une zone d'éclairage **impressionnante** grâce à un seul luminaire avec **une source lumineuse LED 2W / 5W.**

- › Un seul luminaire peut éclairer une surface allant jusqu'à **244 m2.**
- › Éclairer le chemin d'évacuation, la distance entre luminaires peut atteindre **38m.**
- › L'électronique du luminaire est scellé dans le boîtier et protégé de l'humidité de l'extérieur offrant ainsi un **IP65** élevé.

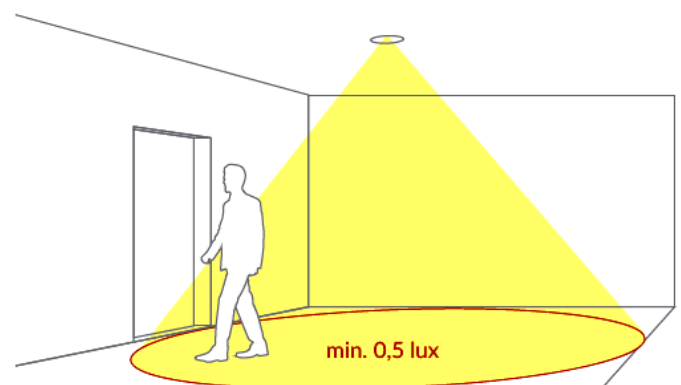



Surveillance centralisée de blocs d'éclairage de sécurité
Réf : ES-113



Système de contrôle et de surveillance des éclairages de sécurité
Réf : ES-114

- › le module C-Bridge radio permet un contrôle des éclairages sans fil
- › version câblée du système également disponible sans polarité
- › en connectant le système au réseau local / Internet, l'utilisateur peut visualiser son statut du réseau dans un navigateur internet et configurer leur gestion du bâtiment via notre protocole de communication
- › le système sécurisé a plusieurs niveaux d'autorisation, protégeant efficacement contre les accès non autorisés
- › les appareils d'éclairage de secours peuvent être assignés à des groupes de tests individuels, des groupes de nuit et des groupes de scénarios d'incendie
- › la mémoire interne intégrée archive l'historique des événements ainsi que les rapports d'état du système générés, qui peuvent ensuite être extraits à l'aide du port USB

- › C-BRIDGE 2 RADIO permet un contrôle des éclairages de sécurité sans fil
- › version câblée également disponible sans polarité
- › en standard, l'unité de contrôle est équipée d'un distributeur, toutefois, un deuxième distributeur de signaux peut être connecté en option pour augmenter le nombre maximal de luminaires 512.
- › tous les paramètres des éclairages, adressés dans l'unité de commande, sont collectés en permanence par le panneau, donnant ainsi à l'utilisateur les dernières informations sur l'état du système
- › DATA 2 EASY dispose d'un large éventail de fonctionnalités grâce auxquelles le système peut être configuré pour s'adapter au mieux aux conditions et spécifications de l'installation.
- › le système permet de télécharger des rapports et des journaux stockés dans la mémoire de l'appareil et de se mettre à jour le logiciel via le port USB
- › la connexion du système à Ethernet permet sa connexion avec le logiciel ELVIS et ainsi une surveillance et une configuration complète du système

Principales spécifications du système

	DATA 2	DATA 2 EASY
Le nombre maximum de luminaires gérés par le système	4096	512
Le nombre maximum de canaux de communication	4	4
Nombre maximal de luminaires de secours / canal	64	64
Nombre maximum de répartiteurs C-BRIDGE 2	16	2

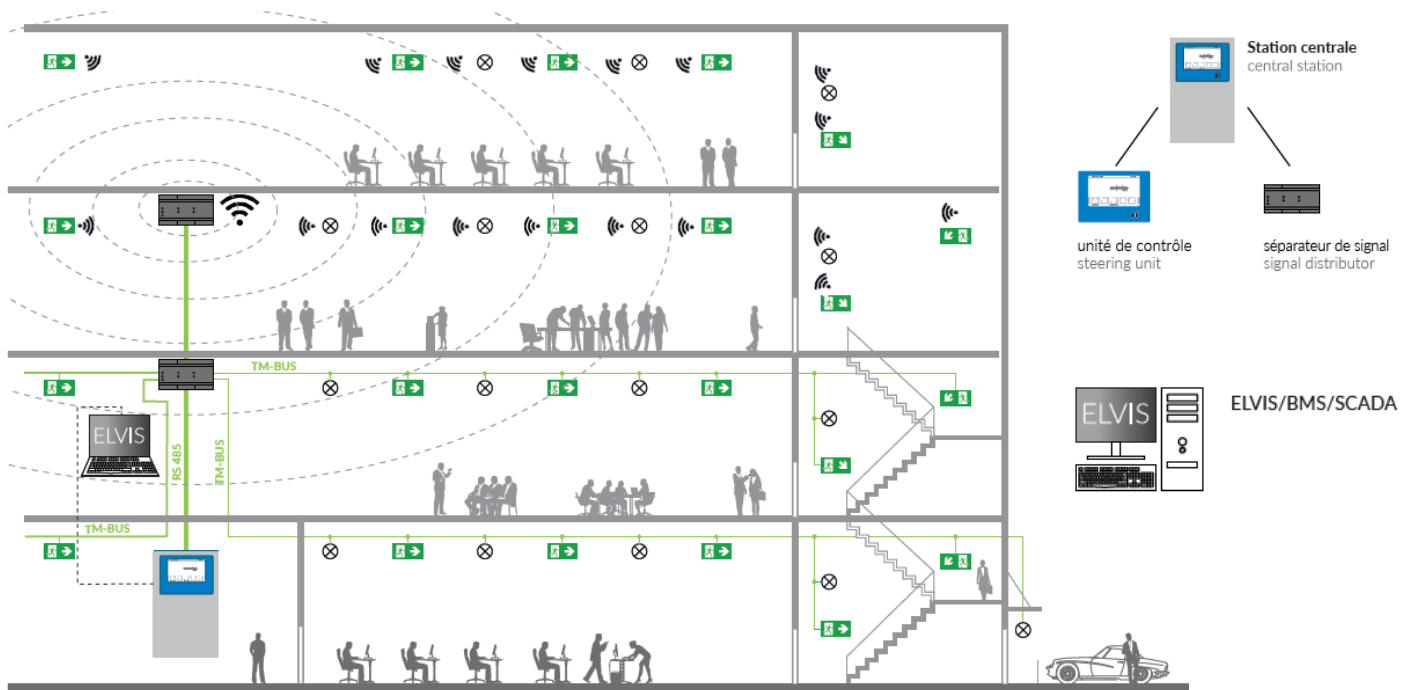



Télécommande universelle multifonction - BAES : BAEH

Réf. ES-095

Alimentation	230 Volt AC / 50 Hz / 0,6 W
Indice de protection	IP20
Batterie	LifePo4 3.2 V 1.5 AAh
Nombre maximum de blocs	300
Raccordement blocs	BAES / BAEH
Montage	DIN RAIL
Câbles	2.5 mm2

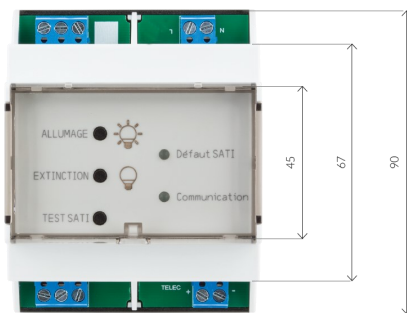

Principales fonctions

- › Allumage/extinction des éclairages sur le réseau
- › Déclenchement des tests SATI
- › Information défaut SATI
- › Configuration de l'heure des auto-tests
- › Télécommande compatible avec la plupart des marques de blocs d'éclairage du marché :





Référence	Désignation	Auto	Flux	IP	Type
062 525	BAES évacuation SATI LED Evolutif	1H	45 lm	IP43	Evacuation



Référence	Désignation	Auto	Flux	IP	Type
LUM10102	BAES LUMINOX STANDARD STD65C	1H	45 lm	IP42	Evacuation
LUM10663	BAES UNILED 400 SATI	1H	360 lm	IP32	Ambiance
LUM16025	BAES LUMINOX ULTRALED 45	1H	45 lm	IP43	Evacuation
LUM16043	BAES LUMINOX ULTRALED 400 SATI	1H	400 lm	IP42	Ambiance
LUM16051	BAEH LUMINOX ULTRALED 8 SATI	5H	8 lm	IP43	Habitation
LUM16079	BAES SATI LUMINOX UNILED	1H	45 lm	IP42	Evacuation
LUM16078	BAES SATI LUMINOX UNILED ETANCHE	1H	45 lm	IP66	Evacuation



Référence	Désignation	Auto	Flux	IP	Type
103 111 K	BAES PRIMO EVO 60L A SATI LED	1H	45 lm	IP42	Evacuation
103 161 K	BAES PRIMO EVO 60L SATI LED étanche	1H	45 lm	IP65	Evacuation
226 220 K	BAES PRIMO3 60L A SATI LED	1H	45 lm	IP42	Evacuation
246 220 K	BAES Primo 3 LSL A Bloc Evac/Hab Sati LED	1H/5H	45 lm / 8lm	IP42	Locaux à sommeil
236 220 K	BAES Primo 3 400L A Bloc Amb Sati LED	1H	390 lm	IP42	Ambiance
236 221 K	BAES Primo 3 ET 400L A Bloc Amb étanche LED	1H	390 lm	IP65	Ambiance
245 220	BAES PRIMO+10L STD LED	5H	8 lm	IP42	Habitation
235 602	BAES PRIMO 400F LED + FLUO	1H	380 lm	IP42	Ambiance
246 413	BAES Brio LS A Bloc locaux à sommeil Sati LED	1H/5H	55 lm / 8lm	IP42	Locaux à sommeil
236 701 L	BAES Brio + 400L Eco 3 Bloc Ambiance Sati LED	1H	400 lm	IP42	Ambiance
490 801	BAES Brio + 48 230/400 L conventionnel LED	1h	340 ml	IP42	Ambiance



Référence	Désignation	Auto	Flux	IP	Type
110 000	BAES URALIGHT CM LED + Incandescent	1H	45 lm	IP42	Evacuation
110 001	BAES URALIGHT CM LED + Incandescent	1H	360 lm	IP42	Ambiance
113 000	BAEH URALIGHT CM LED + Incandescent	5H	8 lm	IP42	Habitation
111 013	BAES URAONE SATI LED	1H	45 lm	IP42	Evacuation
111 227	BAES URAONE SATI LED	1H	320 lm	IP42	Ambiance
113 013	BAEH URAONE SATI LED	5H	8 lm	IP42	Habitation
118 218	BAES URALIFE SATI LED	1H	45 lm	IP43	Evacuation
118 228	BAES URALIFE SATI LED	1H	400 lm	IP43	Ambiance



Référence	Désignation	Auto	Flux	IP	Type
OVA58000	BAES SATI LED OVA EXIWAY ESI	1H	45 lm	IP42	Evacuation

N'hésitez pas à nous consulter pour d'autres références.

Être en conformité

Les blocs autonomes d'éclairage de sécurité (BAES) doivent avoir une **étiquette de maintenance** indiquant le nom de l'entreprise, la date de la vérification et l'identification du mainteneur.

Mat. n°		installé le	
Date	Contrôlé par	Société	

Réf : SIG-018

Dim. 76 x 25 mm

Liasse de 100 vinyles adhésifs

Tous les contrôles, interventions, travaux effectués et les remarques particulières ou anomalies rencontrées sont inscrits dans le **registre de sécurité**. « Article R 123 -51 du code de la construction et de l'habitation. »

Un rapport de vérification détaillé informant de l'état de son parc est toujours remis à l'exploitant.



Réf : INC-232

56 pages - Format A4

BAPI / Bloc Autonome Portable d'Intervention



BAPI

Réf: ES-002

Nouveau Design

- > IP 42 IK 08
- > Lampe de Veille à Leds
- > 2 positions : Veilleuse et Phare
- > Maintenance réduite
- > Flux 50 lumens
- > Temps de recharge : 24 heures
- > Autonomie : 1 heure
- > Lampe de veille à LEDs
- > Livré avec un cordon secteur de 1 mètre
- > Livré avec un support de fixation

Blocs phares



Bloc phare LED

Réf: ES-003

- > 2000 ml
- > IP55
- > 2x18W

Grille IK10

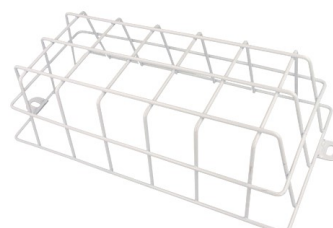

Grille IK10

Réf: ES-076

Dim intérieur :
275mm x 145mm x 115mm

